



Brochure

blubase™

**Strong in
solar support**



blubaseTM

Inhoud

04

Waar krachten
zich bundelen
ontstaat energie

05

Maak kennis
met Blubase

06

Strong in
solar support

08

Productportfolio

10

Montagesysteem
next

12

Montagesysteem
connect

14

Montagesysteem
roboost

16

Montagesysteem
rofast

18

Montagesysteem
QS PV-anker

20

Blubase
Calculator tool

Waar krachten zich bundelen ontstaat energie

Energie die vrij komt met de bundeling van krachten van Solar Construct Nederland en Solarstell. Twee sterke merken die vanaf heden verder gaan als één nog sterker merk; **Blubase**.

SOLARSTELL

Als producent en leverancier van montagesystemen voor zonnepanelen is Solarstell uit Zwolle, een bekende naam in de markt. Met de montagesystemen next en connect biedt Solarstell een oplossing voor zowel schuine als platte daken. Door samen te werken met de installateur en een productie in eigen beheer kon Solarstell snel schakelen.

SOLAR CONSTRUCT

Solar Construct uit Maasdijk is fabrikant van montagesystemen voor zonnepanelen en bekend van de merken roboost, rofast en de QS-PV ankers. Daarmee biedt Solar Construct altijd een passende montage oplossing voor platte, schuine en ballastvrije daken. Met uitstekende en uitgebreide service worden klanten altijd voorzien van het beste advies voor het plaatsen van zonnepanelen.



blubaseTM

Met een hoofdkantoor in Zwolle en een tweede vestiging in Rijswijk zijn we klaar voor de volgende stap! Samen met jou dragen we bij aan de volgende stap in de energietransitie. Blubase biedt jou als klant het beste van twee werelden. Je krijgt een uitgebreider productportfolio, maar de service die je gewend bent. Bij ons koop je gewoon de welbekende montagesystemen next, connect, roboost, rofast of de QS PV-ankers.

Maak kennis met **Blubase**

Blubase biedt montagesystemen & services die installateurs instaat stellen om te doen waar ze goed in zijn; namelijk het installeren van zonnepanelen.

In ons productportfolio bieden we verschillende oplossingen met een goede prijs-kwaliteitverhouding voor jou als installateur. Die koop je gemakkelijk bij ons. We bieden daarbij leveringen aan in bulk, maar ook per project.

Contact met Blubase is direct en eenvoudig; we luisteren naar jou! Jullie feedback is onze drijfveer om te blijven innoveren. Zowel ons productportfolio als onze services. Door intensief samen te werken verkorten we onze time to market en versnellen we samen de energietransitie.



MAAK HET MAKKELIJK

We bieden montagesystemen & services die installateurs instaat stellen om te doen waar ze goed in zijn; het installeren van zonnepanelen.



GOEDE PRIJS-KWALITEIT

We bieden verschillende oplossingen met een goede prijs-kwaliteitverhouding voor jou als installateur. Die koop je gemakkelijk bij ons.



WE LUISTEREN NAAR JOU

Contact met ons is direct en gemakkelijk. Wij regelen het voor je. Jullie feedback is onze drijfveer om te blijven innoveren. Samen staan we sterker en daarom werken we intensief samen met jou.

STRONG IN SOLAR SUPPORT

Snel en eenvoudig zonnepanelen installeren? Dat kan met de montagesystemen van Blubase die speciaal ontwikkeld zijn voor de solar installateur. Het is ons doel om het de installateur zo makkelijk mogelijk te maken. Dat doen we met doordachte montagesystemen die foutloos in elkaar te zetten zijn. Dat zorgt niet alleen voor een hoge kwaliteit, maar het bespaart ook een hoop tijd!

EEN STERKE BASIS VOOR ZONNEPANELEN

Onze montagesystemen worden ontwikkeld met de focus op gemak voor de installateur en de beste kwaliteit voor een lange levensduur. Dankzij onze kennis en ervaring kunnen wij altijd een passende montage-oplossing bieden en ervoor zorgen dat er steeds meer duurzame energie opgewekt wordt.

Met meer dan 10 jaar ervaring en door intensief samenwerken met onze klanten zijn wij in staat om onze montagesystemen continu door te ontwikkelen. Naar ieder component wordt kritisch gekeken, feedback wordt aandachtig angehoord en iedere test wordt uitvoerig geanalyseerd. Alles om de beste prijs-kwaliteit te kunnen leveren en het de installateur zo makkelijk mogelijk te maken.

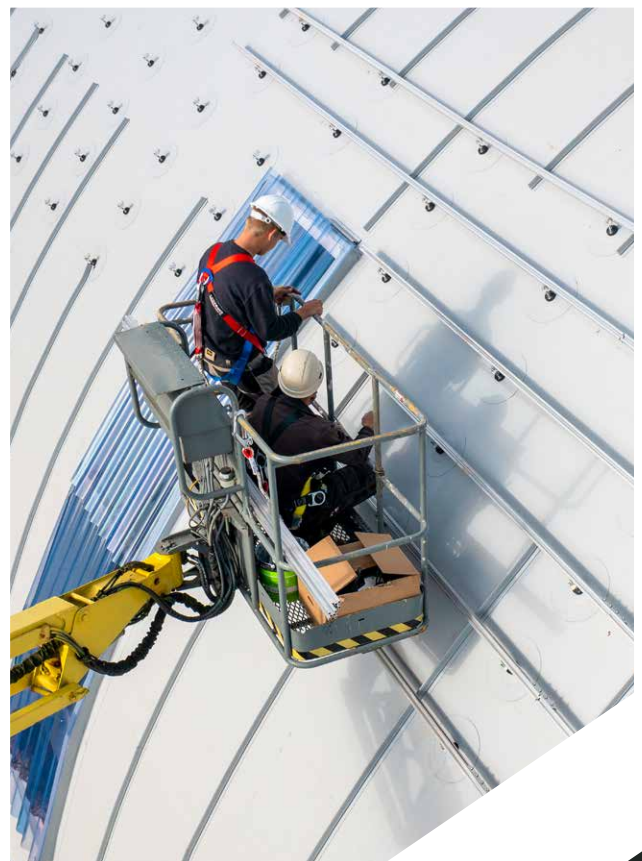

SERVICE MET EEN HOOFDLETTER S

Bij Blubase staan we voor je klaar. Wij kunnen je alles vertellen over de producten en het juiste advies geven voor ieder dak. Persoonlijke ondersteuning bieden vinden wij erg belangrijk en we zetten hier hoog op in.

Naast onze persoonlijke service maken we het ook super makkelijk om projecten te berekenen. Dat doe je natuurlijk met de Blubase calculator waarin je projecten tot in detail berekend. Projectplan downloaden en direct je materialen bestellen, makkelijker wordt het niet. Heb je een speciaal project of kom je er zelf niet uit? Dan helpen wij je graag verder!



20 JAAR GARANTIE

Onze montagesystemen hebben een goede prijs-kwaliteitsverhouding en worden gemaakt van hoogwaardig staal en aluminium. Door uitvoerig testen en het geven van deskundig advies voor de montage, ligt er altijd een geschikt systeem op het dak.

Hierdoor kunnen wij een garantie van 20 jaar afgeven. Onze ingenieurs kijken altijd met een kritisch oog naar wat beter kan en hoe we de systemen nog slimmer kunnen krijgen. Door middel van o.a. windtunneltesten en de testen van de KIWA, weten wij precies wat onze systemen aankunnen en zijn ze ook gecertificeerd.



“Met grotere projecten krijgen we ondersteuning met calculeren en het persoonlijke contact is prettig. De systemen komen goed tot hun recht op elk type dak, daarbij is het stevig en snel te plaatsen en kunnen we met een kleine voorraad alle type systemen leggen.”

PRODUCTPORTFOLIO

Het productportfolio van **Blubase** is uitgebreid met een goede **prijs-kwaliteitverhouding**. We bieden montageoplossingen voor zowel schuine, platte en lichthellende daken. Met onze montagesystemen installeer je **eenvoudig** en snel zonnepanelen op het dak van een woning of bedrijfspand.

Al onze producten zijn uitvoerig getest en voldoen aan de Europese normen. Met behulp van onze **calculator** bereken je gemakkelijk het juiste materiaal.

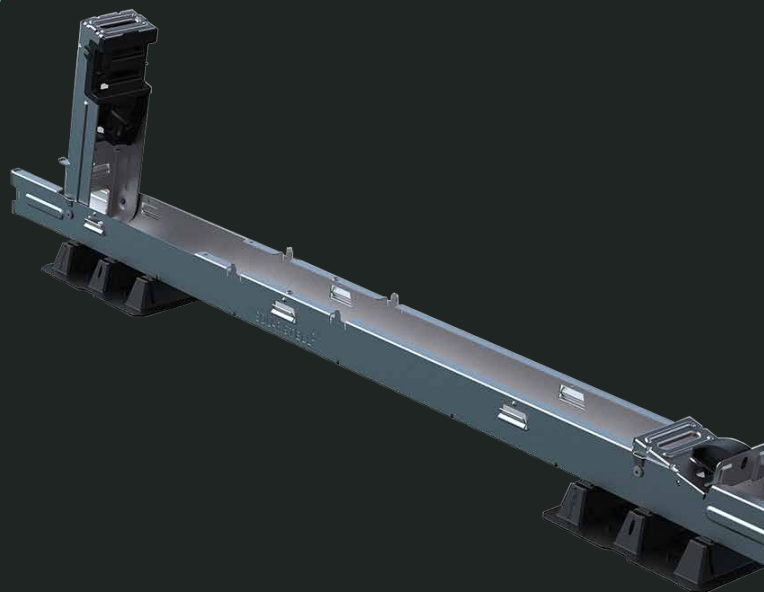

- ✓ Minimaal aantal SKU's
- ✓ Snelle montage
- ✓ Gemaakt van betrouwbaar en duurzaam Magnelis staal
- ✓ Geschikt voor landscape & portrait montage

- ✓ Kant en klaar basiselement
- ✓ Inclusief kabelmanagement
- ✓ Klikken, zonder schroeven
- ✓ Zuid, Oost-West en portrait opstelling beschikbaar





- ✓ Universele componenten
- ✓ Foutloze installatie door rotatiekoppeling
- ✓ Volledig van aluminium
- ✓ Robuust, zeer sterk en makkelijk te vereffenen

- ✓ Foutloze installatie door slimme rotatiekoppeling
- ✓ Inclusief kabelmanagement
- ✓ Compleet voorgemonteerd
- ✓ Mogelijkheid tot verankering

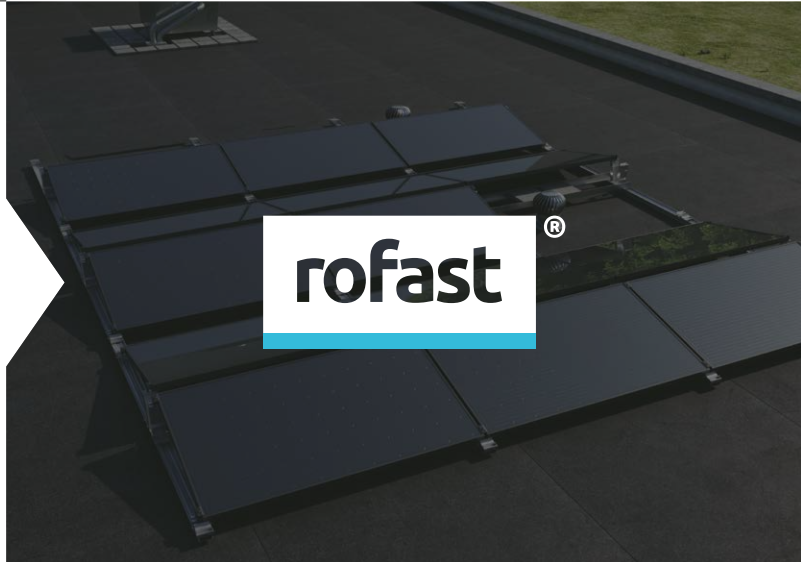

- ✓ Bestand tegen hoge druk- en trekkrachten
- ✓ 100% waterdichte aansluiting
- ✓ Toepasbaar op platte, schuine en lichthellende daken
- ✓ Voorkomt schade aan het dak



Verdere informatie en specificaties over de systemen zijn verder te vinden in deze brochure



Voor schuine daken

Next werkt makkelijk en snel. Installeren doe je met maar weinig onderdelen. Met next voor pannendak heb je het **snelste montagesysteem** in handen. Next biedt een oplossing voor pannen- en stalendaken.

Daarnaast bieden we ook nog een aantal andere **Blubase oplossingen** aan. Zo kun je met de golfclip makkelijk installeren op golfplaten en is er ook nog een oplossing voor lei- en felsdaken.



INSTALLEREN ZONDER ZORGEN

PANNENDAK

Eén haak voor elk type dakpan, geïnstalleerd zonder gereedschap. Kan dat? Ja, dat kan! De slimme dakhaak klem je zo vast en de montagerail klik je er makkelijk op. Next is gemaakt van hoogwaardig aluminium en rvs. Daarom geven we 20 jaar productgarantie.



STAALDAK

Stalendaken zie je vaak in grote oppervlaktes. Ideaal om zonnepanelen op te plaatsen. Met next voor staaldak liggen die er zó op. Je schroeft de beugel op het dak, legt de zonnepanelen erop en schroeft de klemmen vast.

ONZE ANDERE MONTAGEOPLOSSINGEN

GOLFCLIP

Een alternatief voor de stokschroef? Dat kan met de Blubase golfclip. Die gebruikt de kracht van de golfplaat en de al aanwezige schroef. Dat levert een nog stabielere constructie op en een betere gewichtsverdeling. Ook het installeren is super simpel.



LEIDAK

Op een leidak kies je voor de leihaak, speciaal ontwikkeld voor deze bijzondere daksoort. Hierop bevestig je heel eenvoudig de montagerails. Daarop klik je de handige Easyklemmen om de zonnepanelen te bevestigen.

FELSDAK

Ook voor felsdaken en het kalzip-systeem hebben we een goede oplossing. Een montagesysteem op basis van rails in combinatie met onze Easyklemmen om de zonnepanelen mee te bevestigen.

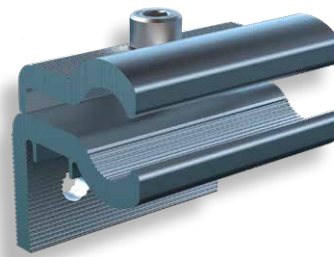

Snelle en eenvoudige montage



Minimaal aantal componenten



Voor ieder dak een oplossing



Gemaakt van betrouwbaar en duurzaam Magnelis staal



Geschikt voor landscape & portrait montage



20 jaar garantie

connect®

Voor platte daken

Als je **hoogwaardige** zonnepanelen installeert, wil je kunnen vertrouwen op de **kwaliteit** van het montagesysteem. **Connect** blinkt niet alleen uit in een solide constructie, maar biedt ook nog eens supersnelle montage. Bijna alle onderdelen leveren we geassembleerd aan. Zo heb je maar één basiselement op het dak. **Uitklappen, klikken en klaar.**



MINIMALE BALLAST, MAXIMALE FLEXIBILITEIT

CONNECT

Connect is geschikt voor alle opstellingen en alle reguliere PV-modules. De unieke constructie zorgt ook voor minder ballast en een lagere dakbelasting. Bovendien geven de achterplaten extra stevigheid en een optimale windafleiding.



OOST-WEST

Bij PV-projecten draait het om kwaliteit, snelheid en oppervlakte. Het connect Oost-West montagesysteem voldoet aan alle drie.

Met een solide constructie van corrosiebestendig materiaal, slimme basis-elementen voor een snelle montage én de kleinste steekmaat in de markt, dus de meeste zonnepanelen per vierkante meter; tot 8% meer dan de huidige standaard.



SNEL EN EENVOUDIG ZONNEPANELEN INSTALLEREN



KLIKKEN EN KLAAR

Onze kant-en-klare basiselementen zijn er in twee maten en liggen snel op het dak. Een kwestie van uitklappen, klikken en klaar. In combinatie met verschillende koppelstukken bepaal je zelf waar de looppaden komen te liggen. Zo maak je het legplan heel flexibel en haal je het maximale uit het dakoppervlak. Via de handige geleiders werk je alle kabels snel en veilig weg. Een optimizer klik je zo vast in de voet. Ons systeem heeft weinig onderdelen en op 1 basiselement kun je 2 panelen kwijt. Zo leg je supersnel.



Dragers recyclebaar en uv-bestendig



Zeer weinig verpakkingsmateriaal



Voor portrait, Zuid en Oost-West



Kant-en-klare basiselementen



Weinig componenten dus super makkelijk



20 jaar garantie

roboost[®]

Voor schuine daken

Roboost is het montagesysteem voor schuine daken. Roboost bestaat uit een **beperkt aantal componenten** en bevat alle eigenschappen die simpel en snel installeren mogelijk maakt.

Uniek aan het roboost montagesysteem zijn de slimme **rotatiekoppelingen**. Deze zorgen ervoor dat montage maar op één manier mogelijk is en helpt bij het uitlijnen van de montagerails, dat is **simpel én snel!**

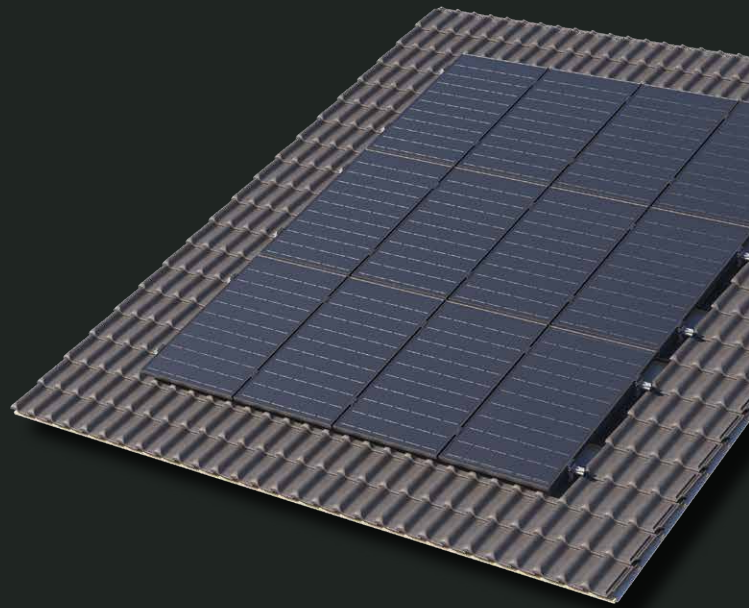

ROBOOST

De onderdelen zijn van aluminium, dat maakt het robuust en sterk. De sterke montagerails, de universele klemmen en slimme clips voor kabelmanagement maken het systeem helemaal compleet. De systemen zijn geschikt voor golfplaten daken, pannendaken, boerderijdaken, EPDM-, bitumen en stalendaken.

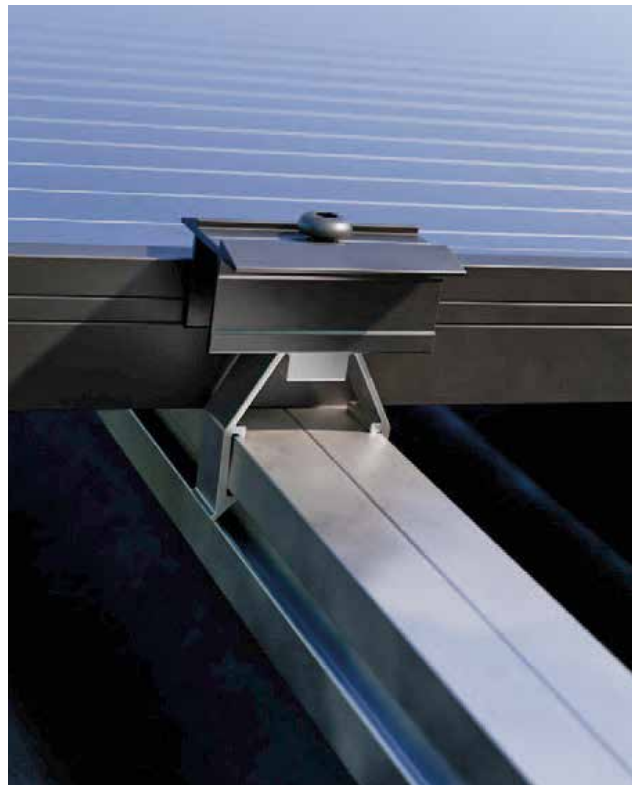

PANNENDAK

Voor pannendaken is er de sterke aluminium dakhaak. Dankzij de rotatiekoppeling waarmee de montagerails in de dakhaak geroteerd wordt, lijkt de montagerails direct goed uit, waardoor daarna nog corrigeren niet nodig is. Dat scheelt een hoop tijd.



STAALDAK

Het systeem voor stalendaken is met slechts 3 componenten te bouwen. Het montageprofiel is, zonder voor te boren, gemakkelijk te plaatsen met de zelftappende plaatschroeven. Het EPDM rubber onder het montageprofiel zorgt voor een 100% waterdichte afdichting.

GOLFPLAAT

Eén van die slimme componenten die de gemakkelijk montage op een golfplaten dak mogelijk maakt, is de stokschroef. De stokschroeven zijn verstelbaar waardoor oneffenheden in het dak slim worden opgevangen.

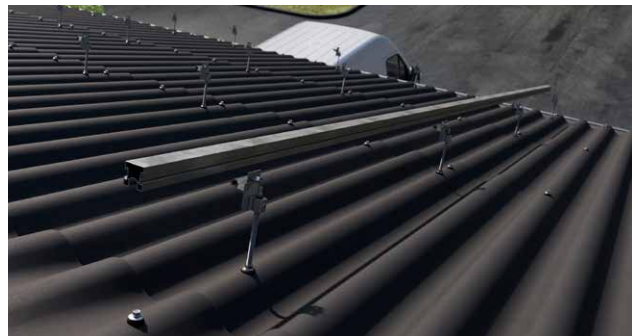

Foutloze installatie door slimme rotatiekoppeling



Verkorte arbeidstijd door snelle montage



Universele componenten



Robuust en zeer sterk systeem



100% waterdichte aansluiting



20 jaar garantie

rofast[®]

Voor platte daken

Rofast is het montagesysteem voor **platte daken** dat speciaal is ontwikkeld voor de solar installateur. **Rofast** bestaat uit een minimaal aantal componenten, wordt compleet geassembleerd geleverd, is volledig gekoppeld en is beschikbaar in zowel een **Zuid** als **Oost-West** opstelling.

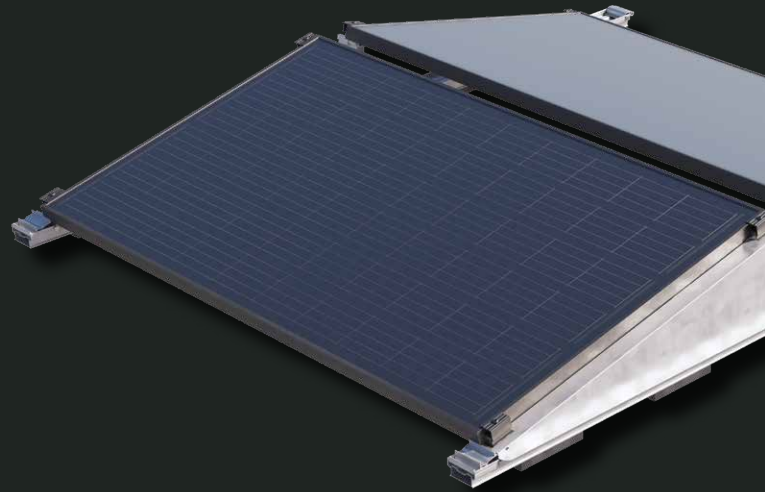

KWALITEIT EN SNELHEID OP PLATTE DAKEN

UNIEK

Wat rofast uniek maakt is de slimme rotatiekoppeling waarmee de profielen aan elkaar gekoppeld worden. De rotatiekoppeling zorgt er voor dat montage maar op één manier mogelijk is, dat is simpel, supersnel én zeer betrouwbaar!

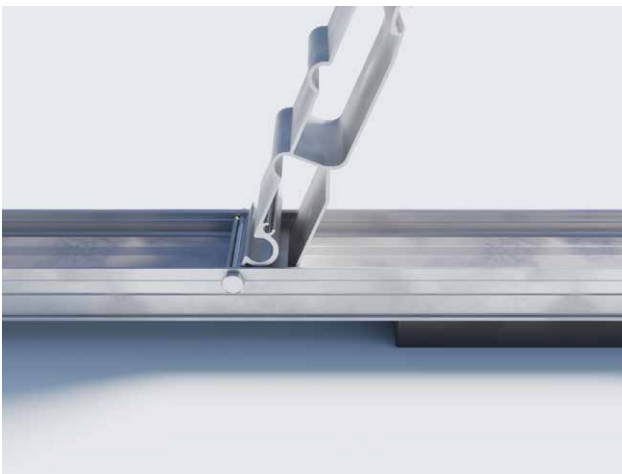

SNELLE EN SIMPELE INSTALLATIE



ROTAREN EN KLAAR

Rofast bestaat uit een minimaal aantal onderdelen. De kant-en-klare basiselementen zijn er in verschillende varianten en liggen snel op het dak. Een kwestie van uitklappen, koppelen en klaar. Kabelmanagement is gemakkelijk te doen via de beschikbare kabel- en paneelclips.

Rofast is beschikbaar in zowel Zuid als Oost-West opstelling. Daarnaast is het systeem geschikt voor de modernste panelen, met een maximale paneelbreedte van 1150mm.

STERK EN DUURZAAM

De componenten in het rofast montagesysteem zijn gemaakt van aluminium. Dat maakt rofast robuust, sterk en makkelijk te vereffenen. In het systeem wordt gebruik gemaakt van de bekende universele klemmen. Door gebruik te maken van de slim te plaatsen paneel- en/of kabelclip is ook kabelmanagement een fluitje van een cent.



Robuust, zeer sterk en makkelijk te vereffenen



Beschikbaar in een Zuid en Oost-West opstelling



Minimaal aantal componenten



Volledig van aluminium



Gecertificeerd en veilig



Compleet voorgemonteerd aangeleverd

Ballastvrij montagesysteem

Het **QS PV-anker** is de oplossing om zonnepanelen te plaatsen op schuine bitumen, EPDM en PVC daken. Dankzij dit anker kan er **ballastvrij** gemonteerd worden.

Het QS PV-anker wordt mechanisch aan de dakconstructie bevestigd en **100% waterdicht** afgezeald.



QS PV-ANKERS

Uitdagende daken, waar oneffenheden zijn, een lichte helling of waar ballasteren niet mogelijk is, werden voorheen overgeslagen met zonnepanelen. Maar dat is niet meer nodig! Dankzij de QS PV-ankers kunnen nu ook op dit soort daken zonnepanelen geplaatst worden!



**STERK EN SLIM
BEVESTIGINGSMATERIAAL
VOOR ZONNEPANELEN**

BALLASTVRIJ

De QS PV-ankers zijn sterk bevestigingsmateriaal voor zonnepanelen. Er is goed nagedacht over de gebruiksvriendelijkheid van deze ankers, om een snelle montage waar te kunnen maken. Dankzij de ankers kunnen zonnepanelen op een plat dak geïnstalleerd worden zonder ballast.

BALLASTVRIJ, WATERDICHT EN STORMVAST

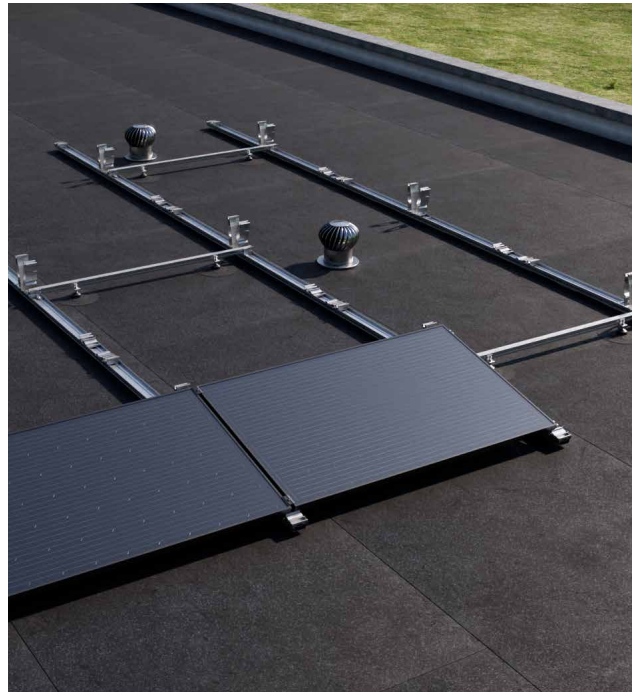

VOORDELEN

De QS PV-ankers worden geassembleerd geleverd, waardoor monteurs wederom snel kunnen installeren. De ankers zelf zijn duurzaam ontwikkeld, maar zorgen er ook voor dat de duurzaamheid van het dak blijft. Zo zorgen ze ervoor dat belangrijke dakfuncties, zoals het afvoeren van water, behouden blijven. Verschuiving van de systemen, met kans op beschadigingen van de dakbedekking, is nu helemaal uitgesloten.



Bestand tegen hoge druk- en trekkrachten



100% waterdichte aansluiting op elke dakbedekking



Eenvoudig te monteren



Toepasbaar op platte, schuine en lichthellende daken



Geen verschuivingen op de dakbedekking



Voorkomt schade aan het dak

Blubase calculator tool

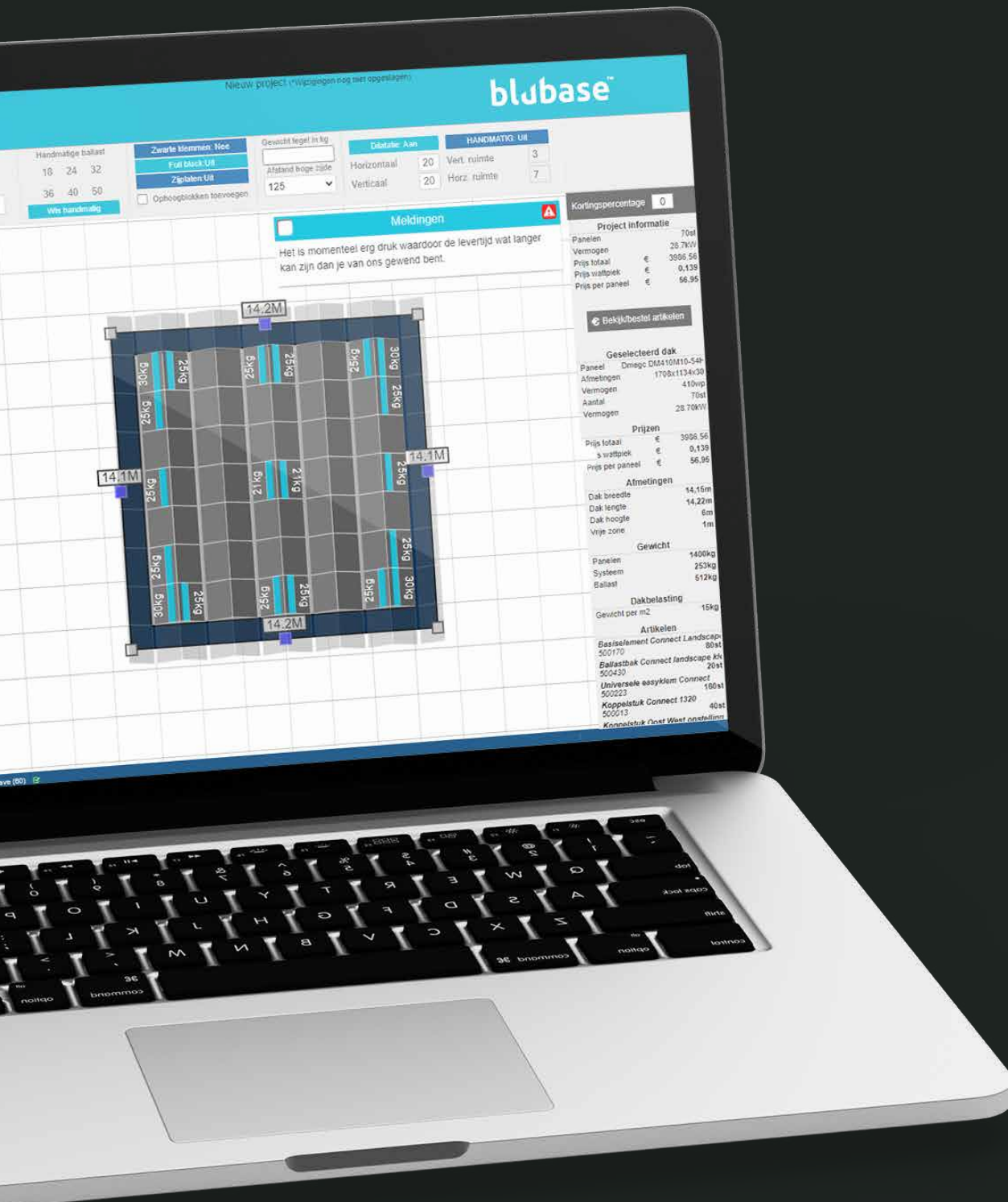

SNEL BEREKENEN EN MAKKELIJK BESTELLEN

Met de Blubase calculator bereken je gemakkelijk en snel je projecten. Selecteer je regio, je type dak en je type zonnepanelen, teken je dak en selecteer je gewenste montagesysteem. Download direct een materiaallijst en bouwplan op maat. In de nieuwe Blubase calculator bereken je al je zonnedak projecten voor zowel schuin- als plat dak. Eén platform met alle Blubase montagesystemen voor de meest betrouwbare calculatie van jouw project. Weet je welke materialen je nodig hebt? Bestel ze dan direct gemakkelijk vanuit de calculator. Materiaallijst versturen en wij doen de rest.

VOORDELEN VAN ONZE CALCULATOR



EEN CALCULATOR VOOR AL JE PROJECTEN

In de Blubase calculator bereken je gemakkelijk en snel al je projecten. We bieden één calculator voor al onze producten. Zo bereken je zonder moeite voor zowel schuine als platte daken.



BETROUWBAAR

Alle berekeningen zijn gebaseerd op uitvoerige testen en de meest recente normen met betrekking tot veiligheid.



IN VIER STAPPEN EEN CALCULATIE

Kies je locatie, je daktype en je zonnepanelen. Kies het montagesysteem waar je wilt werken en teken vervolgens een dak en eventuele obstakels. Tot slot download je direct de materiaallijst en project-/ballastplan. Meteen bestellen? Ook dat is mogelijk!

blubase™

**Strong in
solar support**

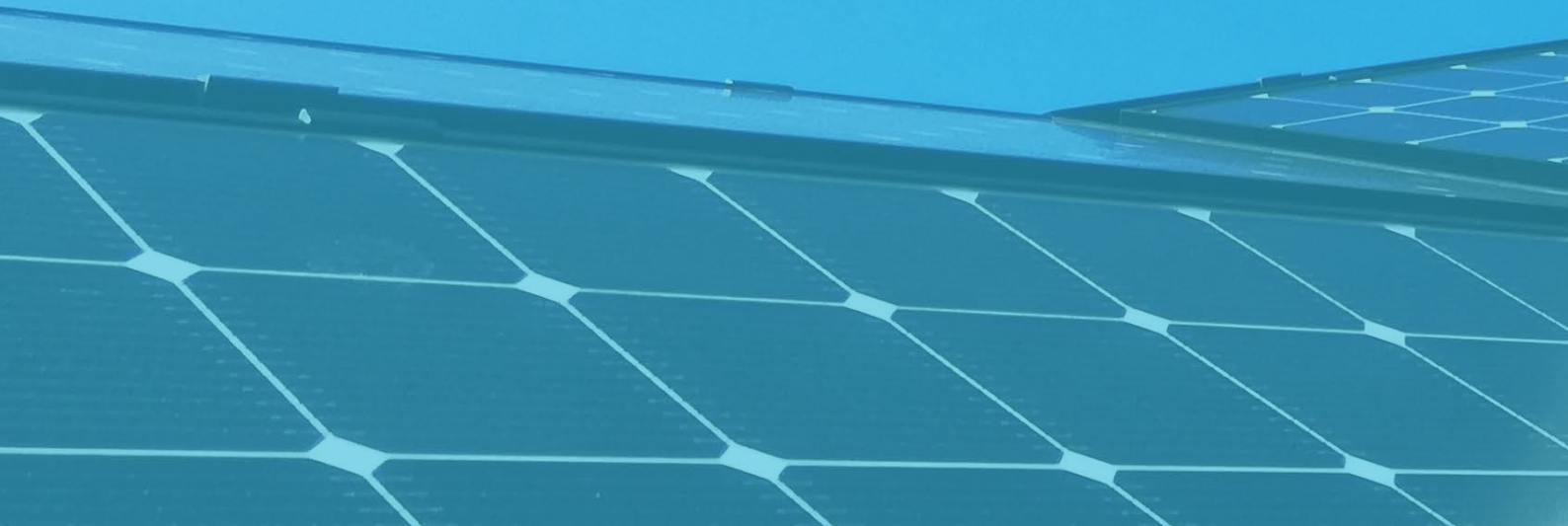





blubase[™]

Lingenstraat 9 | 8028 PM Zwolle
t. +31 (0)85 80 00 501 | e. info@blubase.com
www.blubase.com